

# MBB

www.mbb-vertrieb.de

## Neuheiten/Aktionsangebote April-Juli 2024

Werkzeuge

Verbindungstechnik

Möbelbeschläge

Baubeschläge

Der Fachmarkt für den anspruchsvollen Kunden  
Möbelbeschläge • Baubeschläge • Werkzeuge • Maschinen • Schrauben • Dübel

„Unsere Qualität setzt sich durch“  
Das ist unser Leitspruch, dafür sind wir Tag  
für Tag für Sie da!



**FESTOOL**

Festool Combo Set  
(siehe Seite 21)

€ 1049,-



**Lamello**

ab  
€ 26,-

Verbindungsplättchen  
(siehe Seite 13)



**FESTOOL**

Wago Klemmen-Set SYS3  
(siehe Seite 22)

€ 129,-



**CLIQ® Go**

ist das ideale Sicherheitssystem für kleine Schließanlagen ( Bis max. 30 Zylindern) Unikats- und Schließanlagenencodierung. Optische und akustische Signalisierung zu Zutrittsberechtigungen, Zeitzonen und Batteriestatus. Integrierter Chip zur Speicherung von Schließberechtigungen. Verwaltung der der Schließanlage per App. Optional können Schlüssel per Bluetooth programmiert werden. (Connect Remote Schlüssel)

**CLIQ Go Profil-Doppelzylinder Ohne Schlüssel elektronisch-drehgesicherte Ausführung (V=E/D)**



Baulänge 30/30

**ab € 295,-**

**CLIQ Go Profil-Knaufzylinder Ohne Schlüssel elektronisch-drehgesicherte Ausführung (V=E)**



Baulänge 30/30

**ab € 279,-**

**CLIQ Go Profil-Halbzylinder Ohne Schlüssel elektronisch-drehgesicherte Ausführung (V=E)**



Baulänge 30/10

**ab € 279,-**

**CLIQ Go Elektronischer Nutzerschlüssel „Professional“**

**€ 39,-**



**CLIQ Go Elektronischer Nutzerschlüssel „Connect Remote“**

**€ 59,-**



**CLIQ Go Connect Mobiles Programmiergerät ohne Schlüssel**

**€ 249,-**



Einfache Programmierung mittels Programmiergerät oder über Bluetooth direkt per Smartphone.

Der programmierbare Schlüssel und der kompakte elektronische Schließzylinder gewährleisten hohe Sicherheit.

Verlorene Schlüssel sind kein Problem mehr, da Schließberechtigungen per App leicht gelöscht werden können.

CLIQ® Go ist für Türen, Schränke, Briefkästen, Alarmanlagen, Vorhangschlösser, u.v.m. geeignet.

Erweiterungen sind problemlos möglich.

Zylinder und Schlüssel sind robust und wetterfest; sie können deshalb in Innen- und Außenbereichen eingesetzt werden.

Das System ist schnell installiert, da eine Verkabelung der Tür nicht notwendig ist.

Hoher Datenschutz durch „end to end“-Verschlüsselung vom Server bis zum Schlüssel.



Ihre **Alarmanlage** sichern Sie mit einem Halbzylinder.



Die **Eingangstür** sichern Sie mit einem Doppelzylinder.



**Schranktüren** sichern Sie mit einer Möbelolive.



**Schreibtischschubladen** sichern Sie mit einem Möbelzylinder.

Den **Briefkasten** sichern Sie mit einem Schließhebelzylinder.

Das **Bootshaus** sichern Sie mit einem Hangschloss.





Wir haben die meist verwendeten Original DOM und Ronis - Hebelzylinder in übersichtlichen BOXEN für Sie zusammengestellt. Profitieren Sie von der praktischen Vorauswahl und haben Sie immer den passenden Hebelzylinder inklusive Zubehör dabei.

**...immer das passende Schloß dabei!**



Hebelzylinder für Renz Briefkästen  
 Hebelzylinder für JU Briefkästen  
 verschiedene Hebel für sämtliche Briefkästen

**€ 309,-**

Nr. R22R24R26



Der Kompakttüröffner, der aufgrund seiner geringen Größe überzeugt. Er ist ideal für den Einsatz an herkömmlichen Türen geeignet und erfüllt außerdem die Anforderungen für den Einsatz an Rauchschutztüren. Produkteigenschaften E-Öffner A5000-F, zugelassen zur Verwendung an Rauchschutztüren integrierte bipolare EMV-Schutzdiode verwendbar an rechts und links angeschlagenen Türen Dauerbetrieb mit 12 V DC möglich für die Verwendung mind. eine Funkfernbedienung notwendig zeitlich begrenzte als auch dauerhafte Freigaben möglich mit extra Funkmodul für die Bedienung mit bis zu 12 Fernbedienungen

Technische Daten:

- Aufbruchfestigkeit: 5.000
- Ausführung: mit Funkempfänger
- Bauform: symmetrisch
- Befestigungsart: zum Anschrauben
- DIN-Richtung: links / rechts
- Dauerstromfest DC: 12
- Eigenschaft: mit bipolarer EMV Schutzdiode
- Einbaulage: waagrecht
- Entriegelung: ohne, Falleneingrifftiefe: 6
- Funktion: Arbeitsstrom
- Spannung Momentkontakt max.: 48
- Spannungsart: AC/DC
- Stromaufnahme bei 12 V: 200
- Zulassung: für Rauchschutz, Maße BxHxT in mm: 15,8 x 80 x 25,5



Funkfernbedienung

**€ 69,90**

Nr. 131210

...einfach nachrüstbar!

E-Öffner

**€ 139,-**

Nr. 144980

**BKS Rohrrahmenschloß mit Langlöchern für eine individuelle Anpassung!**

BKS Rohrrahmenschloß mit Langloch für einflügelige Türelemente. Das Langloch mit einer Aussparung von 29 mm ermöglicht eine individuelle Anpassung. Normalfunktion

- Manuelle Verriegelung
- Metall-Falle und Riegel
- nach DIN 18251, Riegelausschluss 20 mm
- Entfernung in 92 mm, Vierkant 10 mm
- Stulp F24x270x3 mm
- Richtung DIN Links / Rechts verwendbar

Dornmaß	
mm	Art.-Nr.
25	B13140616
30	B13140617
35	B13140618
40	B13140619
45	B13140620

**je € 49,95**



**Problem?  
Wir haben die Lösung!**





**EN1 bis EN6, Bandseite oder Bandgegenseite?**  
**Ein Türschließer für alle Fälle!**  
 Für hochwertige Architektur-Lösungen im Objekt

Herzstück des TS98 XEA Gleitschienen-Türschließersystems ist die herzförmige Nockenscheibe. Zusammen mit den innovativen, hydraulischen Funktionen sorgt die einzigartige Cam Action Technologie beim TS98 XEA System für höchsten Begehkomfort.

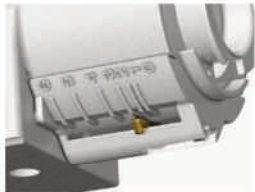

Im XEA Design überzeugt das Türschließersystem durch einen Schließer für alle vier Montagearten, serienmäßige Schließverzögerung, serienmäßige Öffnungsdämpfung, bequemes Einstellen aller Einstellungen von vorne, Türbreite bis 1400 mm bis -40 C einsetzbar

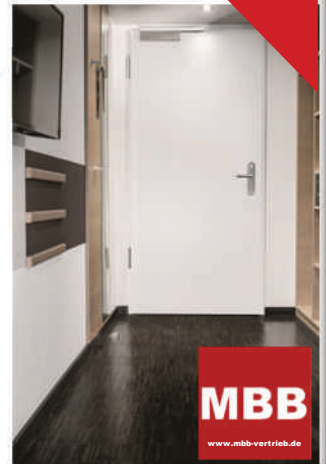

**MBB**  
www.mbb-vertrieb.de

Anzeige gemäß der Größenangaben nach DIN EN 1154 in Bezug zur Türbreite.

Typ	Farbe	Art.-Nr.	Preis pro St. /€
Türschließer	Silber	TS98.1	<b>198,00</b>
Türschließer	Edelstahl	TS98.6	<b>269,00</b>
Gleitschiene	Silber	GN98.1	<b>36,90</b>
Gleitschiene	Edelstahl	GN98.6	<b>49,00</b>



SoftFlow-lautloses schließen



Schließverzögerung DC/SV



Schließung aus 180°



Öffnungsdämpfung BC/ÖD



rechts oder links Bandseite oder Bandgegenseite Sturz oder Türblattmontage. Ein Türschließer für alle Montagearten

**1 Schließkörper für alle 4 Montagearten**

**HEKATRON**  
Brandschutz

**Hekatron Rauchmelder ORS142-SET**

**MBB**  
www.mbb-vertrieb.de

Einer von uns...  
Daniel Szczepanski

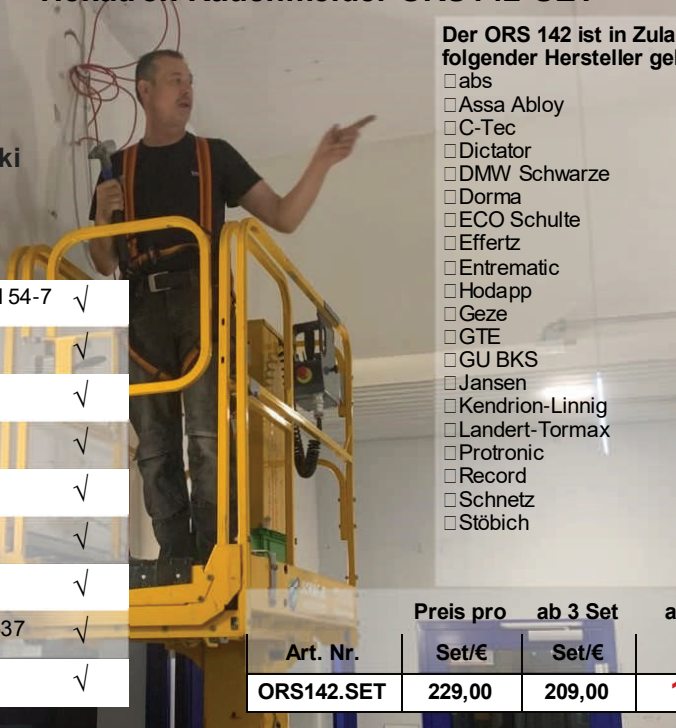

Der ORS 142 ist in Zulassungen folgender Hersteller gelistet:

- abs
- Assa Abloy
- C-Tec
- Dictator
- DMW Schwarze
- Dorma
- ECO Schulte
- Effertz
- Entrematic
- Hodapp
- Geze
- GTE
- GU BKS
- Jansen
- Kendrion-Linnig
- Landert-Tormax
- Protronic
- Record
- Schnetz
- Stöbich



Das ORS 142 Set dient als Ergänzungsset zu allen Sturzrauchschaltern. Es besteht aus: **2 Rauchschaltern ORS 142** mit 2 Aufputzmontagesockeln und 1 Magneten zur optionalen Aktivierung der Leitungsüberwachung. Das Set ist kompatibel zu allen gängigen Feststellanlagen und ist in allen gängigen DIBt Zulassungen für Feststellanlagen gelistet.

Optische Rauchererkennung nach EN 54-7	✓
Revisionsanzeige nach DIN 14677	✓
Verschmutzungskompensation	✓
Kommunikationsfähig RS-Bus	✓
Messkammerüberwachung	✓
Potentialfreier Öffner	✓
Integrierte Leitungsüberwachung	✓
Systemzulassung nach DIN EN 14637	✓
DIBt zugelassen	✓

Art. Nr.	Preis pro		
	Set/€	ab 3 Set	ab 5 Set
<b>ORS142.SET</b>	<b>229,00</b>	<b>209,00</b>	<b>195,-</b>



## Dorma Türschliesser TS 93 Basic

B = Türblattmontage auf der Bandseite / Kopfmontage auf der Bandgegenseite, für Türbreiten bis 1250 mm, Schließkraft 2-5 nach EN 1154 mit CE-Kennzeichnung, im Contour-Design, Schließgeschwindigkeit, Endschlag, links/rechts verwendbar, silberfarben, [Montageplatte](#) und [Gleitschiene](#) im Lieferumfang enthalten

Bezeichnung	Farbe	Art.-Nr.	einzel	ab 5 St.
			pro St./€	pro St./€
Türschließer „Bandseite“	silber	TS93B.BASIC	149,-	134,-
Türschließer „Bandgegenseite“	silber	TS93G.BASIC	149,-	134,-
Türschließer „Bandseite“	weiß	TS93B.BASIC.W	149,-	134,-
Türschließer „Bandgegenseite“	weiß	TS93G.BASIC.W	149,-	134,-
Rastfeststelleinheit		50779500	29,-	26,50
Öffnungsbegrenzer		50779600	23,00	19,90
Gleitstück		GN93.GL	14,00	12,90

## Türschließer TS 2000 V

für allgemeine Türen bis 1250 mm Breite, Schließkraft einstellbar Gr. 2 - 4, Schließgeschwindigkeit über Ventil stufenlos einstellbar, Endanschlag über Gestänge einstellbar

## Türschließer TS 4000 V

für allgemeine Türen und Brandschutztüren bis 1400 mm Breite, Schließkraft einstellbar Gr. 2 - 6, Schließgeschwindigkeit über Ventil stufenlos einstellbar, Endanschlag über Gestänge einstellbar, Regulierbare Öffnungsdämpfung

Bezeichnung	Farbe	Art.-Nr.	einzel	ab 5 St.
			pro St./€	pro St./€
Türschließer TS 2000 ohne Gestänge	silber	507365100	49,-	44,90
Türschließer TS 4000 ohne Gestänge	silber	50732500	79,-	69,-
Normalgestänge	silber	50732000	13,-	11,95
Feststellgestänge Ein/Aus	silber	50732200	69,-	54,90
Montageplatte f. Türschließer TS 2000	silber	50736800	3,49	2,99
Montageplatte f. Türschließer TS 4000	silber	50732800	3,49	2,99

## Türschließer TS 3000 V

für allgemeine Türen und Brandschutztüren bis 1100 mm Breite, Schließkraft einstellbar Größe 1 - 4 Schließgeschwindigkeit und Endschlag über Ventil stufenlos einstellbar.

## Türschließer TS 5000

für Türen bis 1400 mm Breite, Schließkraft einstellbar Größe 2 - 6, Schließgeschwindigkeit über Ventil stufenlos einstellbar, Endanschlag über Ventil stufenlos einstellbar, Regulierbare Öffnungsdämpfung, für Türblattmontage oder Kopfmontage.

Bezeichnung	Farbe	Art.-Nr.	einzel	ab 5 St.
			pro St./€	pro St./€
Türschließer ohne Gleitschiene TS 3000	silber	50754500	79,-	69,90
Türschließer ohne Gleitschiene TS 5000	silber	50755500	129,-	105,-
Gleitschiene	silber	50757000	21,-	17,90
Rastfeststelleinheit	silber	50758800	22,-	18,50
Montageplatte f. Türschließer TS 3000	silber	50754800	3,49	2,99
Montageplatte f. Türschließer TS 5000	silber	50732800	3,49	2,99
Öffnungsbegrenzer		50758950	17,90	15,-
Gleitstück		109507	6,-	5,25

dormakaba



Inkl. Gleitschiene und Montageplatte



GEZE



TS 2000  
TS 4000

GEZE



TS 3000  
TS 5000



MBB

www.mbb-vertrieb.de



## ABUS Akku-Kamera Pro



**AKKU-LAUFZEIT: bis zu 6 Monate**  
(abhängig von Bedingungen vor Ort)



Überwachungskamera mit Funk, Akku, Personenerkennung, Push-Nachricht bei Bewegungsalarm, Gegensprechfunktion, Farbbildern sogar nachts, Basisstation sowie kostenfreiem Zugriff per Handy- und Tablet-App App2Cam Plus (kein Abo) Flexible Funk-Kamera für draußen & drinnen; wetterfest (Schutzart IP65); 120-Grad-Blickwinkel; insg. bis zu 4 Kameras einbindbar.

**Diese Kamera benötigt keine Steckdose & erkennt Personen: Schütze dein Zuhause, schrecke Eindringlinge ab, behalte deine Liebsten im Blick. Und: per App lässt sich ganz einfach gegensprechen.**

**Lieferumfang:**

- 1x Akku-Kamera Pro
- 1x Antenne für Akku-Kamera Pro
- 1x Bohrschablone Basisstation
- 1x Bohrschablone Kamera
- 1x Reset-Tool
- 2x Montagematerial
- 1x Netzwerkkabel (1,5 m)
- 1x Wandhalterung
- 1x USB-A- auf USB-C-Kabel
- 1x Netzteil für Basisstation (12 V DC, 1 A)
- 1x Basisstation
- 1x USB-Stick



**NEU!**

**€ 179,-**  
Nr. PPIC90000



**Optional:** Für eine maximale Akku-Laufzeit ohne händisches Laden: Mit jedem Sonnenstrahl und komplett automatisch lädt das kompakte und wetterfeste Solarpanel. (Nicht im Lieferumfang)

## Einsteckschlösser

Zimmertür- Einsteckschlösser nach DIN 18251-1  
BB / PZ Entfernung 72 mm, Dorn 55 mm Stulp silber 20x235 mm rund  
WC Entfernung 78 mm, Dorn 55 mm Stulp silber 20x235 mm rund



**MADE IN GERMANY**

**ab**  
**€ 3,99**

Typ	Falle + Riegel	Dorn	DIN	VE	Art.-Nr.	einzeln pro St./€	ab 10 St. pro St./€	ab 30 St. pro St./€
BB	Kunststoff	55 mm	links	10	132.20.1	4,99	4,49	3,99
BB	Kunststoff	55 mm	rechts	10	132.20.2	4,99	4,49	3,99
BB	Metall	55 mm	links	10	122.20.1	9,50	7,95	6,99
BB	Metall	55 mm	rechts	10	122.20.2	9,50	7,95	6,99
WC	Kunststoff	55 mm	links	10	734.20.1	4,99	4,49	3,99
WC	Kunststoff	55 mm	rechts	10	734.20.2	4,99	4,49	3,99
WC	Metall	55 mm	links	10	722.20.1	9,50	7,95	6,99
WC	Metall	55 mm	rechts	10	722.20.2	9,50	7,95	6,99
PZ	Metall	55 mm	links	10	222.20.1	7,65	6,79	5,85
PZ	Metall	55 mm	rechts	10	222.20.2	7,65	6,79	5,85

**Abnahme sortiert möglich!**



## Schiebetürbeschlag Komplettsset

Schiebetürbeschlag EV1 eloxiert inkl. Laufschiene und Beschlagsatz für Holztüren. Für Wand- und Deckenmontage. Tragkraft 80 kg

Flügelbreite	Laufschiene	Farbe	Art.-Nr.	Preis	
				pro Grt./€	ab 3 Grt pro Grt./€
50-70 cm	1300 mm	EV1	73.5070	69,00	62,00
71-90 cm	1700 mm	EV1	73.7190	72,00	65,00
91-110 cm	2100 mm	EV1	73.91110	84,00	76,00
111-130 cm	2500 mm	EV1	73.111130	97,00	88,00

### Sanftstopp

Sanft-Stopp einseitig  
(bei einem Einsatz von 2St. kann beidseitig gedämpft werden.)  
Die Tür wird in den Endlagen gedämpft und in die Endposition gezogen, leises und komfortables Schließen

Art.-Nr.	Preis	
	pro St./€	ab 4 St. pro St./€
73.50	47,00	39,50

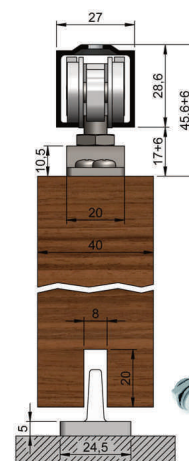
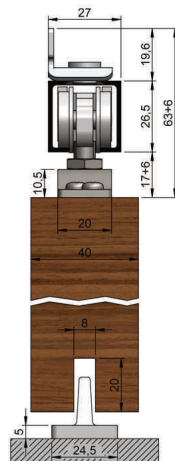

80 Kg

## Türpuffer

Art.-Nr.	einzel	ab 10 St.	ab 50 St.
	pro St./€	pro St.€	pro St.€
TST.1.60	5,99	4,00	2,99
TST.1.50	13,00	9,90	6,95



TST.1.50



TST.1.60

Edelstahl Türpuffer mit schwarzem Weich- PVC, mit Dübel und Befestigungsschraube

Maße: TST.1.60 H= 20,3 mm, D=70 mm  
TST.1.50 H= 48 mm, D=30 mm

Höhe	VE	Art.-Nr.	einzel	ab 10 St.	ab 30 St.
			pro St./€	pro St.€	pro St.€
26 mm	10	30.26	4,75	3,99	2,95
60 mm	10	30.60	8,90	7,95	5,00
90 mm	10	30.90	10,90	9,00	6,99
120 mm	10	30.120	12,00	9,95	7,85

Edelstahl Wandtürpuffer  
Durchmesser 30 mm, matt gebürstet



MBB

www.mbb-vertrieb.de

Einer von uns....  
Sebastian Albuschat

„auf die richtige Beratung kommt es an“

## Blindzylinder verstellbar

Blindzylinder variabel FS  
Individuell einstellbar,  
Einstellbereich 38-80 mm  
und 81-150 mm  
Material: matt vernickelt

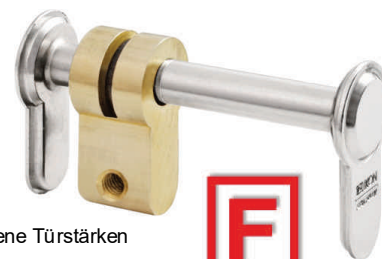

### Lieferumfang:

- 1 Blindzylinder
- 3 Inbusschrauben für verschiedene Türstärken
- 1 Inbusschlüssel
- 1 bzw. 2 Distanzteile



Türstärken	mm	Art.-Nr.	einzel	ab 5 St.	ab 10 St.
			pro St./€	pro St./€	pro St./€
38-80		1539.3880	13,00	12,50	10,90
81-150		1539.81150	13,00	12,50	10,90

Blindzylinder mit Feuerschutz



## Panikschlösser

### Wechselfunktion E

#### Für Holz und Stahltüren

Nuss 9 mm, 72 mm Entfernung, Falle und Riegel Stahl, Stulp Edelstahl rund

Panikfunktion „E“

### Funktion E

#### Funktion von Innen:

Die Türe hat Innen einen Drücker. Durch die Drückerbetätigung werden Falle und der verschlossene Riegel zurückgezogen. Die Tür kann geöffnet werden.

#### Funktion von Außen:

Die Türe hat Außen einen feststehenden Knauf. Falle und Riegel können mit dem Schlüssel betätigt werden.

Nach dem Zuschlagen der Tür wird das Öffnen von Außen durch die Falle verhindert.

Die Tür kann nur mit Hilfe des Schlüssels geöffnet werden. Zum Öffnen der Tür wird durch Schlüsselbetätigung die Falle mit Hilfe des Wechsels zurückgezogen. Durch Schlüsselbetätigung kann die Tür zusätzlich ver- und entriegelt werden.

Dornmaß	Stulp	DIN-		einzel		ab 3 St.	
		Richtung	Art.-Nr.	pro St. /€	pro St. /€	pro St. /€	pro St. /€
55 mm	20 mm	links	50311006	79,00	<b>69,00</b>		
55 mm	20 mm	rechts	50311007	79,00	<b>69,00</b>		
65 mm	20 mm	links	50311008	49,00	<b>43,90</b>		
65 mm	20 mm	rechts	50311009	49,00	<b>43,90</b>		
65 mm	24 mm	links	50311010	49,00	<b>43,90</b>		
65 mm	24 mm	rechts	50311011	49,00	<b>43,90</b>		

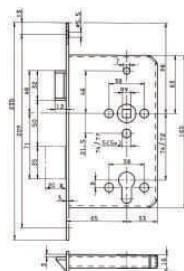

Eine große Anzahl an Flucht- und Rettungsweg-Kennzeichnungen führen wir lagerhaltig!



**SOFORT LIEFERBAR!**

**AB LAGER MBB!**

### Umschaltfunktion B

#### Für Holz und Stahltüren

geteilte Nuss 9 mm, 72 mm Entfernung, Falle und Riegel Stahl, Stulp Edelstahl rund

### Funktion B (für einflügelige Türen)

#### Funktion von Innen:

Die Türe hat Innen einen Drücker. Durch die Drückerbetätigung werden Falle und der verschlossene Riegel zurückgezogen.

Die Tür kann geöffnet werden. Durch zuschlagen der Tür ist diese von Außen gesichert. (nicht verriegelt, Außendrücker auf Leerlauf)

#### Funktion von Außen:

Die Türe hat Außen einen Drücker. Durch 2-maliges Zurückschließen des Riegels entsteht die Funktion „Durchgang“. Die Tür ist immer begehbar. Durch 1-maliges oder 2-maliges Vorschließen des Riegels entsteht die Funktion „Abschluß“. Die Tür ist nur mit dem Schlüssel begehbar. Empfehlenswert ist, den Riegel 2-mal vorzuschließen. Bei einmaligen Vorschließen des Riegels ist die Tür noch nicht verriegelt, sondern nur durch die Falle gesichert.

Dornmaß	Stulp	DIN-		einzel	
		Richtung	Art.-Nr.	pro St. /€	pro St. /€
55 mm	20 mm	links	2028.55.1	<b>149,00</b>	
55 mm	20 mm	rechts	2028.55.2	<b>149,00</b>	
60 mm	20 mm	links	2028.60.1	<b>159,00</b>	
60 mm	20 mm	rechts	2028.60.2	<b>159,00</b>	
60 mm	24 mm	links	2428.60.1	<b>159,00</b>	
60 mm	24 mm	rechts	2428.60.2	<b>159,00</b>	
65 mm	20 mm	links	50311000	<b>99,00</b>	
65 mm	20 mm	rechts	50311001	<b>99,00</b>	
65 mm	24 mm	links	50311002	<b>99,00</b>	
65 mm	24 mm	rechts	50311003	<b>99,00</b>	

Dornmaß	Stulp	DIN-		einzel	
		Richtung	Art.-Nr.	pro St. /€	pro St. /€
55 mm	20 mm	links	2028.55.1E	<b>179,00</b>	
55 mm	20 mm	rechts	2028.55.2E	<b>179,00</b>	
60 mm	20 mm	links	2028.60.1E	<b>179,00</b>	
60 mm	20 mm	rechts	2028.60.2E	<b>179,00</b>	
60 mm	24 mm	links	2428.60.1E	<b>189,00</b>	
60 mm	24 mm	rechts	2428.60.2E	<b>189,00</b>	
65 mm	20 mm	links	2028.65.1E	<b>149,00</b>	
65 mm	20 mm	rechts	2028.65.2E	<b>149,00</b>	
65 mm	24 mm	links	2428.65.1E	<b>149,00</b>	
65 mm	24 mm	rechts	2428.65.2E	<b>149,00</b>	

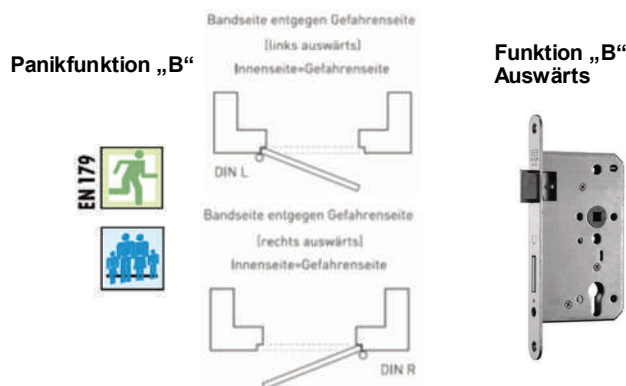

**Sämtliche Ausführungen sofort lieferbar!**  
Für Holz-Stahl- und Rohrrahmentüren  
Bitte sprechen Sie uns an!

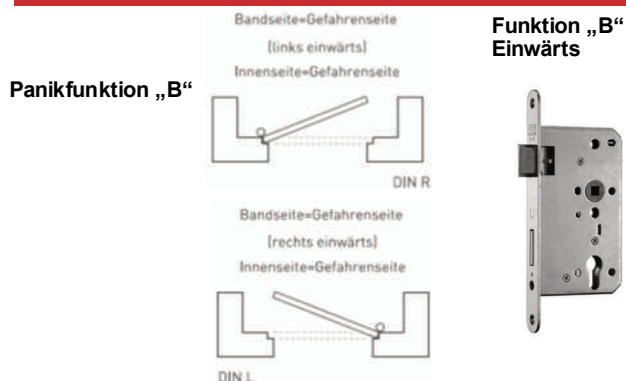

Weitere Ausführungen und Funktionen auf Anfrage lieferbar!



# Objekt-Drücker-Garnituren



**MBB**

www.mbb-vertrieb.de

mit Hochhaltefeder

Ansprechendes Design und funktionale Qualität sind die Kennzeichen des Orgro Sortiments. Die Beschläge zeichnen sich durch ihre Technik und ihre zuverlässigen Funktionen aus. Die Beschläge sind aus hochwertigen Materialien gefertigt und zudem sorgfältig verarbeitet. Firma OGRO erfüllt hohe Anforderungen hinsichtlich Stabilität, Sicherheit und Korrosionsbeständigkeit. Alle Modelle (Nicht bei FS-Grt.) verfügen über eine Hochhaltefeder, um den Türdrücker in die waagerechte Position zurückzuführen.

zugelassen nach EN 1906, Benutzungskategorie 3

# OGRO

**Objekt-Garnitur & Feuerschutz-Garnitur**

Drückerform	Ausführung	Oberfläche	VE	Art.-Nr.	einzel	ab 5 Grt.	ab 20 Grt.
					pro Grt./€	pro Grt./€	pro Grt./€
U-Form	PZ	Alu F1	1	7100.20	28,90	24,00	22,00
U-Form	WC	Alu F1	1	7100.30	38,90	35,00	32,00
U-Form	We.-Grt. DIN links	Alu F1	1	7100.40.1	37,90	34,90	31,50
U-Form	We.-Grt. DIN rechts	Alu F1	1	7100.40.2	37,90	34,90	31,50
U-Form	Feuerschutz-PZ	Alu F1	1	FS7100.20	64,00	59,00	54,00
U-Form	FS-We.-Grt. PZ	Alu F1	1	FS7100.40	69,00	62,00	56,00

**Türstärken:**  
PZ 38-56 mm  
WC 38-45 mm  
Feuerschutz 38-63 mm

Klasse 3  
geprüft!



**OGRO**

Klasse 3  
geprüft!



**OGRO**

Drückerform	Ausführung	Oberfläche	VE	Art.-Nr.	einzel	ab 5 Grt.	ab 20 Grt.
					pro Grt./€	pro Grt./€	pro Grt./€
U-Form	PZ	Edelstahl	1	6100.20	24,90	19,95	17,50
U-Form	WC	Edelstahl	1	6100.30	36,90	32,00	28,90
U-Form	We.-Grt. DIN links	Edelstahl	1	6100.40.1	35,90	30,90	27,00
U-Form	We.-Grt. DIN rechts	Edelstahl	1	6100.40.2	35,90	30,90	27,00
U-Form	Halbgarnitur DIN links	Edelstahl	1	6100.20.1	17,90	15,00	12,95
U-Form	Halbgarnitur DIN rechts	Edelstahl	1	6100.20.2	17,90	15,00	12,95
U-Form	Feuerschutz-PZ	Edelstahl	1	FS6100.20	59,00	49,00	44,90
U-Form	FS-We.-Grt. PZ	Edelstahl	1	FS6100.40	64,00	54,00	47,00

Drückerform	Ausführung	Oberfläche	VE	Art.-Nr.	einzel	ab 5 Grt.	ab 20 Grt.
					pro Grt./€	pro Grt./€	pro Grt./€
Gehrungsform	PZ	Alu F1	1	7500.20	28,90	24,00	22,00
Gehrungsform	WC	Alu F1	1	7500.30	38,90	35,00	32,00
Gehrungsform	We.-Grt. DIN links	Alu F1	1	7500.40.1	37,90	34,90	31,50
Gehrungsform	We.-Grt. DIN rechts	Alu F1	1	7500.40.2	37,90	34,90	31,50
Gehrungsform	Feuerschutz-PZ	Alu F1	1	FS7500.20	64,00	59,00	54,00
Gehrungsform	FS-We.-Grt. PZ	Alu F1	1	FS7500.40	69,00	62,00	56,00

Klasse 3  
geprüft!



**OGRO**

Drückerform	Ausführung	Oberfläche	VE	Art.-Nr.	einzel	ab 5 Grt.	ab 20 Grt.
					pro Grt./€	pro Grt./€	pro Grt./€
Gehrungsform	PZ	Edelstahl	1	6500.20	24,90	19,95	17,50
Gehrungsform	WC	Edelstahl	1	6500.30	36,90	32,00	28,90
Gehrungsform	We.-Grt. DIN links	Edelstahl	1	6500.40.1	35,90	30,90	27,00
Gehrungsform	We.-Grt. DIN rechts	Edelstahl	1	6500.40.2	35,90	30,90	27,00
Gehrungsform	Halbgarnitur DIN links	Edelstahl	1	6500.20.1	17,90	15,00	12,95
Gehrungsform	Halbgarnitur DIN rechts	Edelstahl	1	6500.20.2	17,90	15,00	12,95
Gehrungsform	Feuerschutz-PZ	Edelstahl	1	FS6500.20	59,00	49,00	44,90
Gehrungsform	FS-We.-Grt. PZ	Edelstahl	1	FS6500.40	64,00	54,00	47,00

Klasse 3  
geprüft!



**OGRO**

**C-Form preisgleich!**

Abnahme sortiert möglich!



## Panikschlösser

**BKS**



### Panik Rohrrahmenschloß „1826“

**Wechselfunktion E,**

durchgehende Nuß für innen Drücker, außen fester Knopf. Die Tür kann dann von außen nur mit dem Schlüssel geöffnet werden. Die Öffnung der Tür ist grundsätzlich jederzeit in Fluchrichtung möglich. Nach dem Öffnen ist die Tür jedoch versicherungstechnisch nicht mehr verriegelt, sondern wird nur durch die Falle zugehalten. Hier verweisen wir auf die Automatikschlösser Serie 19.

Entfernung 92 mm  
Nußvierkant 9 mm  
Stulp Flach 24 x 270 mm eckig, V2A  
Dornmaß 25- 30 - 35 - 40 - 45 mm



Rechts/Links umstellbar!

DIN-			einzel	ab 3 St.
Dornmaß	Richtung	Art.-Nr.	pro St. /€	pro St. /€
25 mm	universal	B1826.25	139,00	<b>119,00</b>
30 mm	universal	3000252684	139,00	<b>119,00</b>
35 mm	universal	3000252685	139,00	<b>119,00</b>
40 mm	universal	3000252686	139,00	<b>119,00</b>
45 mm	universal	3000252687	139,00	<b>119,00</b>

**Unsicher?  
Wir beraten Sie gerne!**

**MBB**  
www.mbb-vertrieb.de

## Panikschlösser

**BKS**



### Panik Rohrrahmenschloß „1820“

**Umschaltfunktion B,** geteilte Nuß für 2 Drücker. Der Drücker auf der Türaußenseite kann für den Tagesbetrieb zugeschaltet werden. Durch Abschließen der Tür mit dem Schließzylinder wird der Außendrücker wieder in Leerlauf gesetzt. Die Tür kann dann von außen nicht geöffnet werden. Die Öffnung der Tür ist grundsätzlich jederzeit in Fluchrichtung möglich. Nach dem Öffnen ist die Tür jedoch versicherungstechnisch nicht mehr verriegelt, sondern wird nur durch die Falle zugehalten.

Entfernung 92 mm  
Nußvierkant 9 mm  
Stulp Flach 24 x 270 mm eckig, V2A  
Dornmaß 30 - 35 - 40 - 45 mm



**Funktion „B“  
auswärts und einwärts  
umstellbar!**

DIN-			einzel	ab 3 St.
Dornmaß	Richtung	Art.-Nr.	pro St. /€	pro St. /€
30 mm	universal	3000251644	159,00	<b>139,00</b>
35 mm	universal	3000251645	159,00	<b>139,00</b>
40 mm	universal	3000251646	159,00	<b>139,00</b>
45 mm	universal	3000251647	159,00	<b>139,00</b>

## Fluchwächter

### Einhand-Türwächter

**MBB**  
www.mbb-vertrieb.de



**Sofort einsetzbar  
ohne E-Installation!**



Art.-Nr. 920001

### Das Prinzip

In Verschlussstellung überwacht der EH-Türwächter den Türdrücker; die Tür kann im Notfall mit einem Handgriff begangen werden. Durch das Herunterdrücken der Türklinke verschiebt sich der EH-Türwächter senkrecht nach unten und gibt der Klinke den Weg frei. Gleichzeitig ertönt ein Dauersignal. Nur mit Hilfe eines Schlüssels lässt sich der Daueralarm wieder löschen und der Türwächter in seine Ausgangsposition zurückstellen. Für anhaltenden Durchgangsbetrieb ist die Dauerfreigabe des Systems über den Geräteschlüssel möglich. Die Einzelbegehung der Tür kann ohne Alarmauslösung ebenfalls mit dem Schlüssel über die Wechselfunktion des Türschlosses vorgenommen werden.

### Das bedeutet:

Die Tür kann bei Gefahr mit **nur einem Handgriff** geöffnet werden, das Alarmsignal macht jedoch auf unbefugte Benutzung aufmerksam.



Inkl. Profilhalbzylinder



Art.-Nr. 920001.1

### Wie oben, jedoch mit Voralarm

### Das Prinzip

Sobald die Türklinke den Voralarm herunterdrückt, wird ein Alarm ausgelöst. Mit Loslassen der Klinke verstummt der Alarm wieder.

TYP	VE	Art.-Nr.	einzel	ab 3 St.
			pro St./€	pro St./€
Einhand-Türwächter	1	920001	399,00	<b>385,00</b>
Einhand-Türwächter + Voralarm	1	920001.1	479,00	<b>465,00</b>
Montageplatte m. Klebepad	1	901670	55,00	<b>49,00</b>

**EH-Türwächter, Einhandbedienung entspr. DIN EN 179**

**...einfaches Nachrüsten an Brandschutztüren mit der Montageplatte zum Aufkleben!**



## Objektbänder

für gefälzte und ungefälzte Türen, Edelstahl

Typ	Größe	Art.-Nr.	einzel pro St./€	ab 10 St. pro St./€	ab 30 St. pro St./€
ungefälzt	120 mm	CVX7729V120	18,95	16,-	12,90
ungefälzt	160 mm	CVX7729V160	18,95	16,-	12,90
gefälzt	160 mm	CVX7939V160	18,95	16,-	12,90
gefälzt	160 mm	CVX7939V160FD	24,90	22,95	

## Aufnahmeelement CVX 7501

für gefälzte und ungefälzte Türen an Blockzargen, verzinkt  
inkl. Abdeckwinkel Edelstahl

Typ	Art.-Nr.	ab 2 St. pro St./€	ab 10 St. pro St./€	ab 30 St. pro St./€
kantig/kantig	CVX7501KK	17,58	14,90	13,90
kantig/rund	CVX7501KR	17,58	14,90	13,90

## Stangengriffe

Edelstahl fein matt geschliffen, Ø 30 mm, Höhe 80 mm,  
Stützen gerade, 25 mm mit nahtlos verschweißten Kappen (schönere Optik)

Länge (A)	Bef.-Abstand (B)	Art.-Nr.	Preis pro St./€
400 mm	200 mm	99.400	42,00
500 mm	300 mm	99.500	44,90
600 mm	400 mm	99.600	48,00
800 mm	600 mm	99.800	52,90
1000 mm	800 mm	99.1000	59,00
1200 mm	1000 mm	99.1200	64,00
1400 mm	1200 mm	99.1400	72,00
1500 mm	1300 mm	99.1500	76,50
1600 mm	1400 mm	99.1600	82,00
1700 mm	1500 mm	99.1700	85,00
1800 mm	1600 mm	99.1800	98,00



made  
in  
Germany



Bef.-Abstand (B)	Ø	Art.-Nr.	Preis pro St./€
300 mm	25 mm	ES25.300UG	43,50
300 mm	30 mm	ES30.300UG	43,90

Bef.-Abstand (B)	Ø	Art.-Nr.	Preis pro St./€
300 mm	25 mm	ES25.300U	31,90
300 mm	30 mm	ES30.300U	32,50

Befestigung einseitig  
unsichtbar.  
Länge 48 mm

€ 4,49

Art.-Nr. 99.BEH

Befestigung von der  
Rückseite

€ 7,95

Art.-Nr. 99.BEDH

Befestigung paar-  
weise an  
Glastüren

€ 3,99

Art.-Nr. 99.BPG

Weitere Befestigungsarten  
auf Anfrage lieferbar!

CVX7501

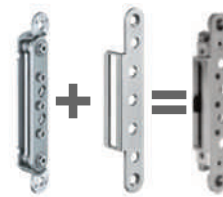

inkl. Abdeckwinkel

CVX 7939

CVX 7729



Aufnahmeelement  
inkl. Abdeckwinkel  
Ausführung:  
KK= kantig/kantig  
KR= rund/kantig

Abnahme sortiert möglich

Größe: 120/160 mm  
Rollendurchmesser: 21,0 mm  
Materialstärke: 3,5 mm  
Stiftdurchmesser: 10 mm  
Belastbarkeit: 120/150 kg

FD= für gefälzte Türen mit Flügeldichtung

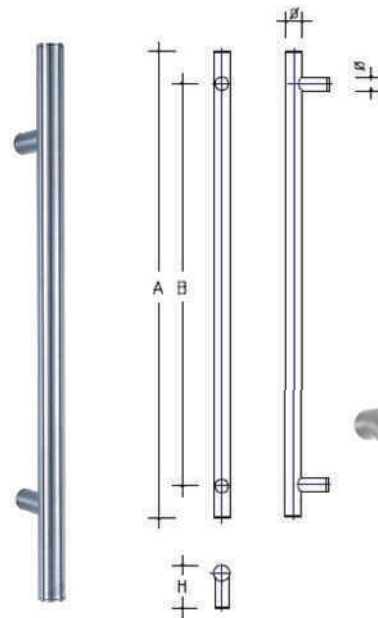

In sämtlichen Ausführungen  
(Ø, Längen) lieferbar!

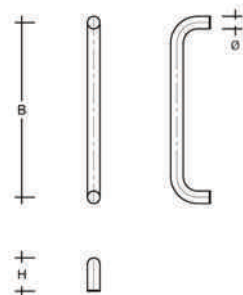

Durchmesser 25 mm = Höhe 75 mm  
Durchmesser 30 mm = Höhe 80 mm

Befestigung  
einseitig unsichtbar

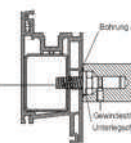

An Holz-, Kunststoff-,  
Metalltüren

Befestigung  
von der Rückseite

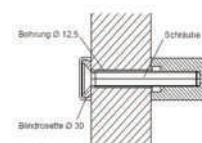

An Holz-, Kunststoff-,  
Metalltüren

Befestigung  
paarweise an  
Glastüren

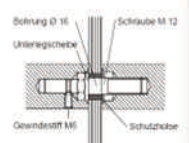

An Glastüre  
Bohrung 16 mm



## Schutzpuffer Clear

selbstklebend, transparent, SB verpackt



Abnahme sortiert möglich !

Ø mm	Höhe	Inhalt je	Preis	ab 10 VE.
Linse	mm	SB Karte	Art.-Nr.	pro VE./€
6,4	1,9	70	3000 271 035	2,99 <b>2,75</b>
7,9	2,5	48	3000 271 036	2,99 <b>2,75</b>
10,0	3,1	35	3000 271 037	2,29 <b>2,09</b>
11,1	5,0	28	3000 271 038	2,29 <b>2,09</b>
16,0	7,9	15	3000 271 039	2,99 <b>2,75</b>
<b>Koni</b>				
10,0	4,0	28	3000 271 040	2,29 <b>2,09</b>
12,7	3,5	24	3000 271 041	2,29 <b>2,09</b>
14,0	4,5	15	3000 271 042	2,99 <b>2,75</b>
19,0	4,0	9	3000 271 043	2,29 <b>2,09</b>
20,0	6,2	9	3000 271 044	2,99 <b>2,75</b>
<b>Quadrat</b>				
10,0	2,5	28	3000 271 045	2,29 <b>2,09</b>
12,6	5,8	24	3000 271 046	2,99 <b>2,75</b>
12,7	3,1	24	3000 271 047	2,29 <b>2,09</b>
20,5	7,5	6	3000 271 048	2,29 <b>2,09</b>
<b>Sofa</b>				
22,3	10,1	6	3000 271 049	2,29 <b>2,09</b>



Bohrabstand	Material	Art.-Nr.	Preis	Bohrabstand	Material	Art.-Nr.	Preis
			pro St./€		Stahl		pro St./€
64 mm	Edelstahl	9070440	1,85	96 mm	vernickelt	9071014	1,29
96 mm	Edelstahl	9070446	1,95	128 mm	vernickelt	9070976	1,49
128 mm	Edelstahl	9070501	2,35	160 mm	vernickelt	9071016	1,69
160 mm	Edelstahl	9070451	2,99	192 mm	vernickelt	9071019	2,09
192 mm	Edelstahl	9070457	3,19	224 mm	vernickelt	9070980	2,45
224 mm	Edelstahl	9070504	3,49				
256 mm	Edelstahl	9070466	4,99				
288 mm	Edelstahl	9070509	5,49				
320 mm	Edelstahl	9070481	5,99				
352 mm	Edelstahl	9070494	6,69				



## Stuhlwinkel

Stahl, blau verzinkt, innen versenkt



Maße	VE	Art.-Nr.	ab 1 VE	ab 3 VE.
			Preis pro 100 St./€	Preis pro 100 St./€
25 x 25 x 15 x 2 mm	100	1525	12,90	9,90
30 x 30 x 15 x 2 mm	100	1530	13,90	10,90
40 x 40 x 15 x 2 mm	100	1540	14,90	11,90
50 x 50 x 15 x 2 mm	100	1550	16,00	15,00
60 x 60 x 15 x 2 mm	100	1560	19,00	17,90
75 x 75 x 20 x 2 mm	50	1575	26,00	22,90
90 x 90 x 20 x 2 mm	50	1590	35,00	31,90

Abnahme sortiert möglich !

## Bohrloch-Spraymarker



Kreidespray mit patentiertem Pumpmechanismus. An schwer zugänglichen Stellen, auf fast allen Materialien



Riffeldübel Buche  
an beiden Enden gefast  
In Packung zu 1 kg



Abmessung	Art.-Nr.	Preis pro Pkt./€
6 x 30 mm	27810500	16,90
6 x 40 mm	27810600	19,90
6 x 50 mm	27810700	17,95
8 x 30 mm	27811000	9,50
8 x 40 mm	27811100	9,50
8 x 50 mm	27811200	9,50
8 x 60 mm	27811300	9,50
8 x 80 mm	27811400	16,90
10 x 40 mm	27811600	8,95
10 x 50 mm	27811800	8,95
10 x 60 mm	27811900	8,95
10 x 80 mm	27812100	8,95
12 x 50 mm	27812400	8,95
12 x 80 mm	27812500	8,95

Lamello

P-System



Verbinder LAMELLO CLAMEX P-14  
Einbautoleranz +/- 1mm  
LxBxT 66x27x10 mm

Verpackung	Art.-Nr.	Preis pro Pkt./€
80 Paar	145334	92,00
300 Paar	145346	319,00

mit Metallriegel, für häufiges Öffnen und Schließen des Verbinders

Lamello

Verbindungsplättchen LAMELLO  
aus massivem Buchenholz, hohe Bruch-  
festigkeit, mit runden Kanten für leichtes  
Einschieben, rückstehende Leimflächen  
für optimale Leimverteilung und  
Quellwirkung



Größe	Art.-Nr.	Preis pro Pkt./€	ab 5 Pkt. pro Pkt./€
0	27850500	28,95	26,00
10	27851000	28,95	26,00
20	27851500	28,95	26,00

### Schrankrohr, Schrankrohlager

Connect Schrankrohr, oval 30/15 mm, nahtlos verchromt, 0,9 mm  
Länge 2000 mm



Typ	Art.-Nr.	VE	ab 1 VE ab 2 VE ab 3 VE.		
			pro St./€	pro St./€	pro St./€
Schrankrohr	3015.200	10	12,50	10,50	8,95
Schrankrohlager	3015.1	50	0,39	0,29	0,25
dto. jedoch für Unterfachboden montage	3015.2	50	0,79	0,59	0,47

### Sockelfüße



Stahl, Montageplatte ø 60 mm, höhenverstellbar bis 10 mm  
Rohr -ø 35 mm, Fuß -ø 50 mm.



Oberfläche	Höhe mm	Art.-Nr.	VE	ab 8 St.	
				einzel pro St./€	pro St./€
Edelstahl-finish	100	52.092.01	1	12,50	9,25
Edelstahl-finish	150	52.092.02	1	14,50	10,90
Aluminium-farbig	100	52.092.03	1	9,75	7,99
Aluminium-farbig	150	52.092.04	1	10,50	8,75

### Edelstahl Schrankrohr, Schrankrohlager



Schrankrohlager  
für 30 mm Durchmesser



Material	Art.-Nr.	Preis		
		ab 6 St. pro St./€	ab 10 St. pro St./€	ab 10 St. pro St./€
Edelstahl	22813900	16,95	12,00	11,00

Edelstahl Schrankrohr  
geschliffen, Durchmesser 30 mm,  
Länge 2000 mm



Material	Länge	Art.-Nr.	Preis		
			ab 3 St. pro St./€	ab 5 St. pro St./€	ab 5 St. pro St./€
Edelstahl	2000 mm	22813601	34,00	28,00	21,90



**Holzschubladen**



Zargen Buche massiv, Stärke 13,5 mm  
 Boden Sperrholz 6 mm, (auf Wunsch 8 mm Boden gegen Aufpreis)  
 Boden 10 mm von unten zurückversetzt eingenutet  
 Fingergezinkt, Bohrungen für Blendenmontage ohne Aufpreis,  
 Zargenhöhen: 68, 84, 100, 116, 132 mm  
 weitere Zargenhöhe auf Anfrage lieferbar  
 weitere Holzarten: Buche hell, Buche gedämpft, Birke  
 europ. Ahorn, Erle, Fichte, Nuss, europ. Kirsche, Eiche, Birne  
 auf Anfrage lieferbar



ohne Führung  
 ohne Kupplungen

**Aufpreise:**

europ. Ahorn + 20%  
 Erle, Fichte, Esche, Birke + 20%  
 Buche gedämpft + 20 %  
 Eiche, Kirsche, Ami Nuss auf Anfrage



€ 48,-

bis Breite 500 mm  
 bis Tiefe 500 mm



€ 54,-

bis Breite 600 mm  
 bis Tiefe 600 mm



€ 67,-

bis Breite 1000 mm  
 bis Tiefe 600 mm

**Bestellblatt, ausfüllen und an  
 post@mbb-vertrieb.de senden**

Pos.	Anzahl	lackiert/roh		Nennlänge der Führung	Zargenhöhe in mm (Außen)	Führung Typ
			lichte Korpusbreite			
1						
2						
3						
4						
5						
6						
7						
8						
9						
10						

Auf Anfrage auch englischer Zug lieferbar !!

Firma: \_\_\_\_\_

Telefonnummer für evtl. Rückfragen: \_\_\_\_\_

Kommission / Bestellnummer: \_\_\_\_\_

Wunschtermin: \_\_\_\_\_



**Maßangaben:**

Schubkastentyp, lichte Korpusbreite in mm, Nennlänge und Typ der Führung  
 Zargenhöhe in mm (Raster 16 mm von 52-484 mm)

**fertig montiert nach Ihren Maßangaben!**



**Besteckeinsätze individuell nach Ihren Wünschen gefertigt!**

## Push to open für Drehtüren

Zur Anwendung mit gedämpften Automatikscharnieren  
Für voll und halb vorliegende sowie einliegende Türen  
Für Winkelanwendungen  
Großzügiger Verstellbereich von + 4 / - 2 mm  
Auslösehub 1,4 mm  
Hubweite 45 mm  
Inkl. 4 Stück AA Batterien  
Material: Kunststoff



Farbe	VE	Art.-Nr.	Preis pro Set/€
Anthrazit	1	9239087	19,90
Weiß	1	9239088	19,90
grau	1	9239099	19,90

**Push to open Silent lässt sich einfach in jedem Korpus nachrüsten und ist für alle Schrankkonstruktionen geeignet. Ganz ohne Stromanschluss. 100 % Komfort, 0 % Kabel.**

## Einzigartige Kombination: Griffloses Design und gedämpfte Schließfunktion

Griffloses Möbeldesign vermittelt Klarheit und Leichtigkeit. Push to open Silent für Drehtüren bietet Komfort der seine Nutzer verwöhnt: Leichtes, zuverlässiges Öffnen. Sanftes, gedämpftes Schließen.



## Sockelverstellfüße Korrekt

Belastbarkeit pro Fuß 450 kg, max 1350 kg bei 3 oder mehr Füßen.  
Große Standfläche von 78 bzw. 80 mm. Einfache Höhenverstellung  
Material: Kunststoff, Farbe: schwarz

Sockelhöhe	Verstellbereich	VE	Art.-Nr.	ab 1 VE	
				Maß X mm	pro 100St/€
50	50-60	200	0044747	49,00	44,90
70	62-86	100	0044748	49,00	44,90
80	74-110	200	0070151	49,90	45,90
100	89-125	100	0061851	49,90	45,90
110	99-135	100	0070152	49,90	45,90
130	119-155	100	0061852	52,50	48,00
150	100-160	100	0020018	59,00	54,50
150	139-175	100	0061853	57,00	52,00
180	169-205	100	0070153	59,00	54,50

Typ	Variante	VE	Art.-Nr.	ab 1 VE	
				pro 100St/€	pro 100St/€
Gleiter	anschrauben	200	0061854	49,00	44,90
Gleiter	einpressen	40	0047654	59,00	54,00
Blendenhalter	einnuten	200	0073481	16,70	14,00
Blendenhalter	anschrauben	200	0061855	16,70	14,00

**Abgabe nur in vollen VE bei dieser Aktion!**



**Mit Batterie!**

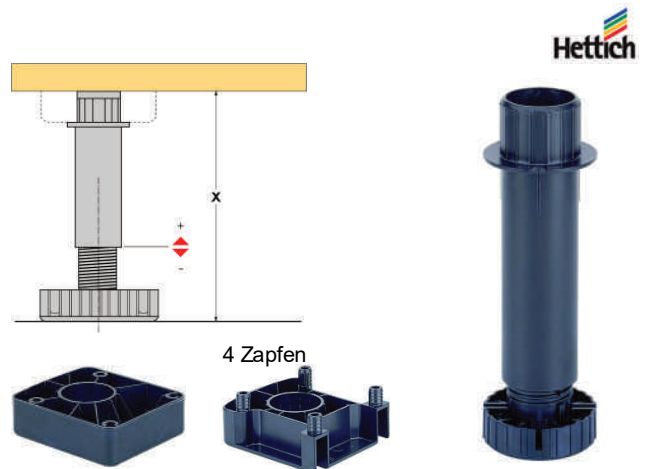

Befestigungsplatte für Sockelverstellfüße Korrekt  
Material: Kunststoff, Farbe: schwarz  
Montage: zum Anschrauben oder mit 4 Einschlagzapfen und Griffmulden zum einpressen



Clip Sockelblendenhalter für Sockelverstellfuß Korrekt  
einsetzbar ab 70 mm Sockelhöhe  
Material: Kunststoff  
Farbe: schwarz  
zum einnuten oder zum anschrauben



## Bohr- und Schneidölspray



hochwertiges Schneidöl · für allgemeine bis mittelschwere Zerspanungen in der Metallverarbeitung für sauberste Gewindeschritte, werkzeugschonend, zum Kühlen und Schmieren beim Bohren, Schneiden, Drehen, Fräsen, Sägen und Umformen · für legierten und unlegierten Stahl, Guss, Chrom-Nickelverbindungen, Kupfer, Titan, Mangan, Alu und deren Legierungen · mineralöl- und chlorfrei

Art.-Nr.	Inhalt	VE	einzel		
			pro St./€	ab 6 St. pro St./€	ab 12 St. pro St./€
4000 349 003	500 ml	6	13,75	13,00	10,90

## Bremsenreiniger Intensiv

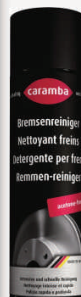

Reinigung von Bremsen und anderen Fahrzeugteilen schnelltrocknend · rückstandsfreie Verdampfung, sehr gute Reinigungswirkung · neutral gegenüber Gummi, Kunststoff und lackierten Flächen · silikonfrei und entfettend

Art.-Nr.	Inhalt	VE	einzel	
			pro St./€	ab 15 St. pro St./€
4000 354 401	500 ml	15	4,05	3,79

## Hochleistungsindustriereiniger



löst und entfernt schnell und gründlich verkrusteten und verharzten Schmutz, Öl, Fett und sonstige Rückstände · schnell trocknend und rückstandsfreies Ablüften · nicht korrosiv · silikonfrei · **acetonhaltig** zum Reinigen und Entfetten von Maschinenteilen, Oberflächen, Stahlseilen, Zahnrädern etc

Art.-Nr.	Inhalt	VE	einzel		
			pro St./€	ab 6 St. pro St./€	ab 12 St. pro St./€
4000 354 405	500 ml	6	5,75	5,49	4,95

## Hochleistungsspeziallöser



rückstandsfreie Entfernung von hartnäckigen Verschmutzungen · Anwendung auf Chrom, Glas und allen glatten Flächen · **optimale Entfernung von Aufklebern, Baumharz, Farbnebeln u.v.m. von harten, nicht saugenden Untergründen**

Art.-Nr.	Inhalt	VE	einzel	
			pro St./€	ab 6 St. pro St./€
4000 354 117	500 ml	6	24,95	22,00

## Intensiv Edelstahlreiniger



Reinigung und Schutz für alle Metalloberflächen im Innen- und Außenbereich · entfernt Schmutz, Kalk, Flugrost, Fette, Öle und Harze · wirksam auf Edelstahl, Aluminium, Kupfer und Messing · optimaler Anlaufschutz · antistatische Wirkung · **erfüllt die Kategorie A7 der NSF (Reg. Nr. 139339), für die lebensmittelverarbeitende Industrie freigegeben**

Art.-Nr.	Inhalt	VE	einzel		
			pro St./€	ab 6 St. pro St./€	ab 12 St. pro St./€
4000 354 410	500 ml	6	9,95	9,49	8,69

## Hochleistungskontaktspray



hohe und nachhaltige Reinigungswirkung, optimale Kriechfähigkeit · feuchtigkeitsverdrängend · nachhaltig reinigend · Behebung von feuchtigkeitsbedingten Störungen · temperaturbeständig von -50 °C bis +180 °C frei von AOX

Art.-Nr.	Inhalt	VE	einzel	
			pro St./€	ab 6 St. pro St./€
4000 354 435	500 ml	6	16,95	13,90

## Aktiv Schaumreiniger



hoch wirksamer Reinigungsschaum für den Innenraum · ideal für die Aufbereitung · für Kunststoff, Polster und Glattleder · frisch duftend · Anwendung auf allen abwaschbaren Flächen · entfernt hartnäckigste Verschmutzungen · materialschonend und umweltfreundlich

Art.-Nr.	Inhalt	VE	einzel		
			pro St./€	ab 6 St. pro St./€	ab 12 St. pro St./€
4000 349 048	500 ml	6	10,50	9,90	8,75

## Felgenreiniger Aktiv



pH-neutral · geeignet für alle Aluminium-, Stahl- und Chromfelgen und Felgen mit lackierter Oberfläche beseitigt extremste Verschmutzungen wie Bremsabrieb, Streusalzablagerungen etc. · aktive Reinigung auch an schwer zugänglichen Stellen · säurefrei

Art.-Nr.	Inhalt	VE	einzel	
			pro St./€	ab 6 St. pro St./€
4000 349 417	500 ml	6	17,95	14,90

## Glasreinigerschaum Intensiv



Innen- und Außenreinigung von Glas und allen glatten Oberflächen sofort mühelos streifenfrei · gegen Insekten, Schlieren und Beläge schnell wirksam · beseitigt hartnäckigen Schmutz und organische Rückstände · nicht auf Acrylglas anwenden!

Art.-Nr.	Inhalt	VE	einzel		
			pro St./€	ab 6 St. pro St./€	ab 12 St. pro St./€
4000 354 433	500 ml	6	6,95	6,49	5,99

## Hochleistungs Schweißschutzspray



schutz vor Schweißspritzern · vorbeugen von Schäden an Werkstücken · nicht brennbares Treibgas für gefahrloses Schweißen im Hohlraum · für Elektro- und Schutzgasschweißen aus Stahl, Aluminium, Edelstahl · geprüft nach DIN 8572 · für alle Stähle und Aluminium geeignet, Farbe weiß

Art.-Nr.	Inhalt	VE	einzel	
			pro St./€	ab 6 St. pro St./€
4000 349 052	400 ml	6	5,95	5,49

## Hochleistungs Silikon-sprühfett

haftfestes Schmiermittel für Metall, Kunststoff und Gummi · hoher Silikonanteil · hervorragende Gleit- und Schmiereigenschaften · oxidations- und korrosionsbeständig · geruchsarm · wasserabweisend · Isolierer bei elektronischen Steckverbindungen · temperaturbeständig von -30 °C bis +200 °C · **Freigabe NSF Kategorie H1 (NSF Reg.-Nr.: 142186)**



Art.-Nr.	Inhalt	VE	einzel	ab 6 St.	ab 12 St.
			pro St./€	pro St./€	pro St./€
4000 349 054	500 ml	6	13,25	12,00	10,90

## Hochleistungs Silikon-spray

multifunktionales Schmier- und Pflegemittel für Metall, Kunststoff und Gummi · temperaturbeständig -30 bis +200 °C, farblos und geruchsarm, keine Fleckenbildung, hohe Wasserresistenz verhindert unerwünschtes Vereisen · **Freigabe NSF Kategorie H2 (NSF Reg.-Nr.: 142272)**



Art.-Nr.	Inhalt	VE	einzel	ab 6 St.
			pro St./€	pro St./€
4000 349 403	500 ml	6	10,50	8,75

## Zinkspray mattgrau

langanhaltender galvanischer Rostschutz · mit Füller-Eigenschaften für Werkstatt und Industrie · durchschweißbar · überlackierbar · **ideal auch als Grundierung** · temperaturbeständig bis +500 °C · über 1.140 h Schutzwirkung im Salzsprühnebeltest nach DIN EN ISO 9227 · schnell-trocknend · gut schleifbar. Farbe: mattgrau



Art.-Nr.	Inhalt	VE	einzel	ab 6 St.	ab 12 St.
			pro St./€	pro St./€	pro St./€
4000 349 061	500 ml	6	12,95	11,90	10,75

## Aktiv Lecksuchspray

Auffinden von Undichtigkeiten in Gas- und Luftdrucksystemen · Anwendung in allen Gasinstallationsbetrieben und Prüfeinrichtungen · **Aufspüren feinsten Haarrisse in Kunststoff- und Metallleitungen** temperaturbeständig -15 bis +50 °C ·



Art.-Nr.	Inhalt	VE	einzel	ab 6 St.
			pro St./€	pro St./€
4000 354 044	400 ml	6	9,25	7,95

## Zinkspray Alu hell

langanhaltender galvanischer Rostschutz · dem Farbton der Feuer- verzinkung angeglichen · durchschweißbar · über 144 Std. Schutzwirkung im Salzsprühnebeltest nach DIN EN ISO 9227 · **für Stahl, Gusseisen, Zink, Schmiedeteile, Einzäunungen, Leitplanken etc.** · nach 24 Std. überlackierbar · temperaturbeständig bis +200 °C · schnelltrocknend gut schleifbar



Art.-Nr.	Inhalt	VE	einzel	ab 6 St.	ab 12 St.
			pro St./€	pro St./€	pro St./€
4000 349 060	500 ml	6	12,75	11,40	10,49

## Aktiv Eisrostlöser

löst äußerst schnell verrostete Verschraubungen durch extreme Abkühlung · **Schockvereisung bis -35 °C** · beim Kälteschock entstehen mikrofeine Risse in der Roststruktur, der Wirkstoff dringt schneller und tiefer ein · beseitigt effektiv Schmutzkrusten, Ölrückstände, Verharzungen etc. **Mit PTFE** dadurch material-schonender



Art.-Nr.	Inhalt	VE	einzel	ab 6 St.
			pro St./€	pro St./€
4000 354 437	500 ml	6	16,25	14,00

## Kunststoffreiniger

zur intensiven Reinigung aller Kunststoffteile am Kfz, im Haushalt und im Garten · **entfernt mühelos hartnäckige Verschmutzungen von allen Kunststoffteilen, z.B. Kfz-Teilen, PVC-Fensterrahmen, Gartenmöbeln etc.** · beseitigt Nikotin, Fett, witterungsbedingten Schmutz und Grauschleier, streifen- und rückstandsfrei!



Art.-Nr.	Inhalt	VE	einzel	ab 6 St.
			pro St./€	pro St./€
8000 413 129	300 ml	6	8,50	7,49

## Schimmelvernichter

**chlorhaltig** · mit Bleichwirkung · entfernt selbsttätig Schimmel, Pilze, Stockflecken, Bakterien und Algen von Fliesen, Stein, Fugen, Wänden, Holz, Kunststoffen und im gesamten Sanitärbereich



Art.-Nr.	Inhalt	VE	einzel	ab 12 St.
			pro St./€	pro St./€
4000 355611	500 ml	12	11,50	9,00

## QUICKSAFE BOX COMPLETE

für Augenspülung, Wundversorgung, kleinere Schnittverletzungen und Verbrennungen

### Inhalt:

- 18 x QuickCool Verbrennungsgel
- 1 x QuickStop Wundverband Set mit 1 St. 17 x 17 cm und 2 St. 7,5 x 12 cm
- 20 x QuickClean Wundreinigungstücher
- 2 x 0,5 l Plum Augenspüllösung
- 1 x 200 ml ph Neutral
- 5 x 20 ml QuickRinse Augenspülampullen
- 1 x QuickFix Elastic Pflasterrefill **mit 45 elastischen Pflastern**





**NEU!**

## Systainer Wasserwaage

**FESTOOL**



€ 49,95

Art.-Nr. 577220

**sichere Aufbewahrung und simpler Transport im Systainergriff**



### Funktionen

Die kompakte Wasserwaage von BML im Festool Design. sichere Aufbewahrung und simpler Transport im Systainergriff  
1 Horizontal-Libelle und 1 Vertikal-Libelle,  
Messgenauigkeit +/- 1,0 mm/m  
Anlagefläche ist prismatisch ausgeführt, perfekt geeignet für die Anlage an Wellen oder Rohre  
qualitativ hochwertig und extrem langlebig durch Aluminiumvollprofil  
Made in Germany  
Material: Aluminium (AlMgSi 0,5 natur eloxiert), ABS  
Abmessungen: 35,4 x 1,2 x 2,6 cm

## Akku Vakuum Saugheber



**AUTOMATISCHE NACHSAUGUNG**  
- intelligenter Drucksensor

Der Sorglos-Saugheber: Mit dem neuen DIGITAL Saugheber entfällt die Sorge um nachlassende Saugleistung. Das erledigt der Saugheber durch den intelligenten Drucksensor selbstständig. Bei einem Abfall des Vakuums wird automatisch nachgesaugt. Für das Heben und den Transport nicht poröser Materialien wie Platten, Fliesen, Glas, Keramik, Alu, Elektrogeräte etc.. Aber auch leicht strukturierte und leicht raue Oberflächen wie Beton oder Stein können gehoben werden. Super einfache Bedienung: Einfach den Einschalter an der Seite betätigen um den Saugvorgang zu beginnen. Der Saugheber saugt sich dann an die Oberfläche an. Wenn die Vakuumpumpe stoppt, ist der maximale Ansaugdruck erreicht und der Saugheber ist einsatzbereit. Jetzt kann das Material gehoben werden.

Lieferumfang:  
Akku Vakuum Saugheber DIGITAL  
eingebauter Li-Ionen Akku  
Ladegerät mit USB-C Kabel  
Reinigungsbürste  
2x Ersatz-Luftfilter  
Transportkoffer  
Bedienungsanleitung  
Daten:  
Durchmesser: 20 cm  
Akku: 3.7 V DC 5Ah Li-Ionen  
Gewicht mit Akku: 2,0 Kg  
Max Tragleistung: 120 Kg  
Betriebszeit (voll geladen): 16 Std.  
Ladedauer: ca. 6 - 8 Std.  
Automatische Ausschaltung  
Ladestandsanzeige: Ja, rot-grün



Digitale LED Anzeige:  
eine für die Restakkuladung  
eine für den aktuellen Unterdruck



€ 189,-  
Art.-Nr. 605.50

**NEU!**

**Max. Tragleistung: 120 Kg**

## Plattformwagen

**PROMAT**

Schiebebügel klappbar  
2 Lenk- und 2 Bockrollen  
· Gewicht: 8kg  
· Gestell: Stahlrohr  
· Gesamthöhe: 830mm  
· Gesamtbreite: 480mm  
· Ladehöhe: 150mm  
· Gesamtlänge: 740mm  
Ladefläche aus Stahlblech  
mit rutschfester Kunststoffmatte



€ 53,95  
Nr. 4000 818 175

## Gabelhubwagen

**PROMAT**

robuste, verwindungssteife Stahlkonstruktion ·  
Sicherheitsdeichsel mit den Funktionen  
Heben - Fahren - Senken, verstärkter  
Deichselfuß · Hydrauliksystem wartungsarm  
Überlastsicherung · dosierbare Senkgeschwindigkeit  
**Einfahrrollen für problemloses Einfahren in die  
Breite von Europaletten** · Oberflächenschutz durch  
hochwertige Mehrfachlackierung in taubenblau, RAL 5014



· Tragfähigkeit: 2500 kg  
· Gabellänge 1150 mm  
· Tragbreite 540 mm

€ 429,-  
Nr. 9000 443 351



Hubbereich 85-200 mm  
Lenkrollen: Polyuretan

# Das L-BOXX System



sortiert mit DIN- und Befestigungsteilen.  
 Dank ihrer robusten Bauweise meistert die L-Boxx aus schlag- und stoßfestem ABS-Kunststoff nahezu jede Herausforderung und hält auch extremen Belastungen stand. So ist sie für den täglichen Einsatz auf der Baustelle bestens gerüstet. Egal ob schweres Material, verschiedenste Zubehöre oder Werkzeuge zu transportieren sind, mit der L-Boxx kommt alles einfach und bequem zum Einsatzort.

## JD PLUS UNIVERSALSCHRAUBEN, PAN HEAD

GALV. VERZINKT

3,5 x 30 4026303 105682 100 Stück	3,5 x 40 4026303 105965 100 Stück	4,0 x 25 4026303 106054 100 Stück	4,0 x 30 4026303 106085 100 Stück
4,0 x 35 4026303 106115 100 Stück	4,0 x 40 4026303 106146 100 Stück	4,0 x 50 4026303 106238 100 Stück	4,5 x 40 4026303 106580 100 Stück
4,5 x 50 4026303 106696 100 Stück	5,0 x 40 4026303 107020 100 Stück	5,0 x 50 4026303 107082 100 Stück	5,0 x 60 4026303 107136 100 Stück

(12-fach / 1.200 Stück + Bestückungsplan  
 Abmessungen: 3,5 x 30 - 5,0 x 60 mm



€ 159,-



Kreuzschlitz PH Art.-Nr. 4499.8412  
 I-Stern (TX) Art.-Nr. 4499.8413

Wahlweise  
 Kreuzschlitz oder  
 I-Stern (TX)

## BLECHSCHRAUBE DIN 7504 M-H

GALV. VERZINKT

3,5 x 13 4001796063657 100 Stück	3,5 x 16 4001796063664 100 Stück	3,5 x 19 4001796063671 100 Stück	3,9 x 16 4001796063701 100 Stück
3,9 x 19 4001796063718 100 Stück	4,2 x 13 4001796063732 100 Stück	4,2 x 16 4001796063749 100 Stück	4,2 x 19 4001796063756 100 Stück
4,2 x 22 4001796063763 100 Stück	4,8 x 16 4001796063794 100 Stück	4,8 x 19 4001796063800 100 Stück	4,8 x 25 4001796063824 100 Stück

(12-fach / 1.200 Stück + Bestückungsplan,  
 Abmessungen: 3,5 x 13 - 4,8 x 25 mm



€ 159,-



Kreuzschlitz PH Art.-Nr. 4499.8414

## SECHSKANTMUTTERN / U-SCHEIBEN / KOTFLÜGELSCHLEIBEN

Bestückung VZ = verzinkt Variante, A2= Edelstahl Variante

M 4 4001796017810 VZ 200 St. / A2 100 St.	M 5 4001796017827 VZ 200 St. / A2 100 St.	M 6 4001796017834 VZ 100 St. / A2 100 St.	M 8 4001796017841 VZ 100 St. / A2 100 St.
4,3 mm 4001796017490 VZ 200 St. / A2 100 St.	5,3 mm 4001796017506 VZ 200 St. / A2 100 St.	6,4 mm 4001796017513 VZ 200 St. / A2 100 St.	8,4 mm 4001796017520 VZ 200 St. / A2 100 St.
4,3 x 12 4001796077098 VZ 200 St. / A2 100 St.	5,3 x 15 4001796077104 VZ 200 St. / A2 100 St.	6,4 x 20 4001796018428 VZ 200 St. / A2 100 St.	8,4 x 24 4001796077173 VZ 200 St. / A2 100 St.

12-fach / 1.800 St. / verzinkt oder  
 12-fach / 1.200 St. Edelstahl + Bestückungsplan

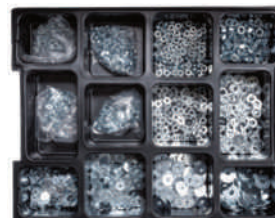

€ 159,-



Wahlweise  
 galv. verzinkt oder  
 Edelstahl A2

galv. verzinkt Art.-Nr. 4499.8415  
 Edelstahl A2 Art.-Nr. 4499.8416



**NEU!**

## Holzspachtel 2K ALSIBOIS

### Holzspachtel 2K ALSIBOIS

schnell trocknend (5-20 Min.), auch für den Außenbereich, kann nach dem Trocknen wie Holz verarbeitet werden, Mischverhältnis 100/2 bestehend aus je 1 Dose plastischem Holz und 1 Tube Härter.



**je**  
**€ 24,95**



Farbe	Inhalt	Art.-Nr.	Preis pro St/€
Neutral / Kastanie / Kiefer / Fichte	400 ml	86.057.31	<b>24,95</b>
Eiche / ähnlich Eiche	400 ml	86.057.32	<b>24,95</b>
Rot / exotische Hölzer	400 ml	86.057.33	<b>24,95</b>
Hellrot / Helle exotische Hölzer	400 ml	86.057.34	<b>24,95</b>
Nussbaum	400 ml	86.057.35	<b>24,95</b>
Meranti (Braun-Rot)	400 ml	86.057.36	<b>24,95</b>
Merbau (Braun-Gelb)	400 ml	86.057.37	<b>24,95</b>
Wenge	400 ml	86.057.38	<b>24,95</b>
Afrosmosia (ähnlich Buche)	400 ml	86.057.39	<b>24,95</b>
Weiß / Melamin (Weiß)	400 ml	86.057.40	<b>24,95</b>



Härter	Inhalt	Art.-Nr.	Preis pro St/€
Härter für ALSIBOIS	30 g	86.057.91	<b>4,20</b>

Die Abgabe der in diesem Prospekt angebotenen Produkte erfolgt nur an gewerbliche Abnehmer. Farb- und Modellabweichungen, Irrtümer, Preisänderungen und Liefermöglichkeiten vorbehalten. Haftung für Druckfehler oder fehlerhafte technische Angaben wird ausgeschlossen.

alle Preise netto in Euro zzgl. MwSt.



## AKKU-Combo Set „Sägen“

FESTOOL



1x Akku 18V 4,0 AH kostenlos!

1x Toolbox kostenlos!

Akku-Combo-Set Sägen TSC 55 K/PSC 420/TB M137  
Akku-Tauchsäge TSC 55 5,0 KEBI-Plus/XL,  
Akku-Pendelstichsäge CARVEX PSC 420 EB-Basic

€ 1249,-

Art.-Nr. 578023

**Aktionszeitraum:** 18. März bis 31. Mai 2024

Der kostenlose Akku muss auf der **Festool Website** angefordert werden.

## AKKU-Combo Set „Universal“

FESTOOL



1x Akku 18V 4,0 AH kostenlos!

Akku-Combo-Set Universal TSC 55 K/TXS 18/TB M 137  
Akku-Tauchsäge TSC 55 5,0 KEBI-Plus/XL, Akku-Bohrschrauber  
TXS 18-Basic

1x Toolbox kostenlos!

€ 1049,-

Art.-Nr. 578024

**Aktionszeitraum:** 18. März bis 31. Mai 2024

Der kostenlose Akku muss auf der **Festool Website** angefordert werden.



## Vakuumpannsystem



Der SVE-Vakuumschisch ermöglicht eine starke und dauerhafte Befestigung von Werkstücken mit glatter, luftdurchlässiger Oberfläche durch Druckluft-Vakuum. Die Werkstücke können horizontal, vertikal oder in verschiedenen Winkeln befestigt werden. Das SVE-System basiert auf einem autonomen elektrischen Vakuumsystem, ein externer Kompressor ist nicht erforderlich. Das ermöglicht Ihnen, Werkstücke auch vor Ort bei Ihren Kunden zu fixieren. Größere Werkstücke können mit zwei oder mehr Vakuumpannern sicher befestigt werden. SVE 660 Neig- und schwenkbarer elektr. Vakuumpannern, beinhaltet eine elektrische Vakuumpumpe.

Rastpunkte beim Neigen:  
 90°, 75°, 60°, 45°, 30°, 15°, 0°, 15°  
 Spannfläche 150x150 mm  
 Leistung: 95 W  
 Saugkraft: 750 mbar



Lösungen für den Holzprofi

Variante	Art.-Nr.	einzel pro St./€
neigbar	96000796	<b>510,00</b>
neigbar und drehbar	96000776	<b>580,00</b>

## Wago Klemmen-Set SYS3

## Dübel-Set SYS3



**FESTOOL**

**€ 129,-**

Art.-Nr. 578118



**FESTOOL**

**€ 99,-**

Art.-Nr. 578113

Wago Klemmen-Set SYS3 S 76-WAGO-Set für Systainer<sup>3</sup> Rack  
 Spannungsprüfer, Kabelentmantler, 100 x Wago 221-412 COMPACT  
 Verbindungsklemme (2-Leiter), 50 x Wago 221-413 COMPACT  
 Verbindungsklemme (3-Leiter), 25 x Wago 221-415 COMPACT  
 Verbindungsklemme (5-Leiter), Systainer<sup>3</sup> SYS3 S 76

Dübel-Set SYS3 S 76-DBL-Set für Systainer<sup>3</sup> Rack  
 200 x Dübel DuoPower 5 x 25 mm, 130 x Dübel DuoPower 6 x 30  
 mm, 130 x Dübel DuoPower 6 x 50 mm, 70 x Dübel DuoPower  
 8 x 40 mm, 40 x Dübel DuoPower 10 x 50 mm, 40 x Gipskartondübel  
 DuoBlade 6 x 35 mm, Systainer<sup>3</sup> SYS3 S 76





## OTTO Handpress-Pistole H 37



Die Premium-Handpress-Pistole für Kartuschen

Strapazierfähige Handpress-Pistole aus hochschlagfestem Kunststoff. Geringes Gewicht • Mit Schiebehülse-Verschluss und glatter Schubstange für 290/300/310 ml Kartuschen  
Übersetzungsverhältnis ca. 18 : 1

**Profi-Qualität**

Für mittel- bis hochviskose Acrylate, Hybride, Polyurethane und Silikone

€ 98,-

Art.-Nr. H37

**DIE BESTE!**

## Montagekissen



135 kg



4 Stück für

€ 67,95

Art.-Nr. 4000818449

Montagekissenset = 4 St. Im Karton für den Ausgleich beim Einbau von Fenster, Türen Haushaltsgeräten und schweren Gegenständen. Schnell, präzise und leistungsstark

## Bau-/Tieflochmarker Master-Set Schreiner sortiert PICA



gewerkbezogenes, praktisches Markier-Set für professionelle Anwender  
Tasche mit Ausfallsicherung für Minensets · zur sicheren Aufbewahrung im Auto oder Werkstatt

**Inhalt:**

1 x 4000 871 843 (3030) Pica-Dry® Longlife Automatic Pencil  
1 x 4000 871 422 (7070) Pica Fine Dry® Longlife Automatic Pencil 0.9  
1 x 4000 871 424 (7050) Pica Fine Dry® Ersatzminen-Set 0.9, Graphit  
1 x 4000 871 360 (4050) Pica-Dry® Ersatzminen-Set Schreiner, Graphit  
1 x 4000 871 844 (4020) Pica-Dry® Ersatzminen-Set Basic, graphit 2B,  
1 x 4000 871 381 (532/52) Pica Classic INSTANT-WHITE Pen  
GRATIS: 1 x 4000 871 833 (150/46) Pica-Ink® Tieflochmarker, schwarz z



## Bau-/Tieflochmarker Master-Set Installateur sortiert PICA



gewerkbezogenes, praktisches Markier-Set für professionelle Anwender  
Tasche mit Ausfallsicherung für Minensets · zur sicheren Aufbewahrung im Auto oder Werkstatt

**Inhalt:**

1 x 4000 871 843 (3030) Pica-Dry® Longlife Automatic Pen  
1 x 4000 871 853 (4030) Pica-Dry® Ersatzminen-Set Graphit FOR ALL 2B  
1 x 4000 871 854 (4040) Pica-Dry® Ersatzminen-Set wasserstrahlfest,  
1 x 4000 871 833 (150/46) Pica-Ink® Tieflochmarker, schwarz  
1 x 4000 871 381 (532/52) Pica Classic INSTANT-WHITE Pen  
GRATIS: 1 x 4000 871 363 (990/40) Pica VISOR permanent Industrial Marker MULTI-USE, rot



## Bau-/Tieflochmarker Master-Set Zimmermann sortiert PICA



gewerkbezogenes, praktisches Markier-Set für professionelle Anwender  
Tasche mit Ausfallsicherung für Minensets · zur sicheren Aufbewahrung im Auto oder Werkstatt

**Inhalt:**

1 x 4000 871 347 (6060) Pica BIG Dry Longlife Construction Marker  
1 x 4000 871 407 (6045) Pica BIG Dry Ersatzminen-Set FOR ALL, graphit, rot, weiß  
1 x 4000 871 843 (3030) Pica-Dry® Longlife Automatic Pen  
1 x 4000 871 853 (4030) Pica-Dry® Ersatzminen-Set Graphit FOR ALL 2B  
GRATIS: 1 x 4000 871 363 (990/40) Pica VISOR permanent Industrial Marker MULTI-USE, rot





**KÄRCHER**

makes a difference

## Hochdruckreiniger HD 5/17 CX Plus



Kaltwasser · Zubehöraufbewahrung am Gerät  
Messing-Zylinderkopf und automatische Druckentlastung  
auf Knopfdruck einfahrbarer Schubbügel  
für stehenden und liegenden Betrieb. Arbeitsdruck 170 bar  
Fördermengen 480l/h.  
Gewicht 27,5 kg

Weitere technische Eigenschaften:

- Zulauftemperatur max.: 60°C
- prüfpflichtig: ja

Lieferumfang: 15 m Hochdruckschlauch  
mit Schlauchtrommel,  
EASY!Force Handspritzpistole,  
Strahlrohr 840 mm,  
manuelleDreckfräser Dreifachdüse, Dreckfräser

€ 649,-  
Art.-Nr. 4687112000

## Nass-Trockensauger NT30/1

€ 189,-  
Art.-Nr. 4000897120



handlicher und robuster Sauger  
mit starker Saugleistung · Easy Service-Konzept ·  
Bumper für sicheren Rundumschutz  
gute Standfestigkeit und leichte  
Manövrierbarkeit · Edelstahlbehälter

Weitere technische Eigenschaften:

Netzspannung: 220-240 V / 50-60 Hz  
1500W, 3540l/min, 30 Liter  
Lieferumfang: Saugschlauch: 2,5 m / DN 35 mm,  
Metall-Saugrohr 2 x 0,5 m, Nass-/Trockenbodendüse  
360 mm, Fugendüse, Papierfilterbeutel

**KÄRCHER**  
makes a difference

**KÄRCHER**

makes a difference

## Handkehrmaschine KM70/20



€ 639,-  
Art.-Nr. 4000897136



Nahezu staubfreies Kehren durch kontrollierte  
Luftführung und Filterung · Seitenbesen wegklappbar  
Hauptkehrwalze höhenverstellbar und somit  
Anpassung an verschiedene Bodenarten  
beidseitiger Antrieb der Hauptkehrwalze  
Schubbügel klappbar und in 3 verschiedenen  
Höhen einstellbar  
Serienmäßig mit 2 Seitenbesen

Max. Flächenleistung m<sup>2</sup>/h 3680  
Abmessungen (L x B x H) mm 1300 / 765 / 1035



„Unsere Qualität setzt sich durch“  
Das ist unser Leitspruch, dafür sind wir Tag  
für Tag für Sie da!

Besuchen Sie unsere Ausstellung!

**Wir liefern ab einem Warenwert von € 100 Frei Haus!**

Die Abgabe der in diesem Prospekt angebotenen Produkte erfolgt nur an gewerbliche Abnehmer.  
Farb- und Modellabweichungen, Irrtümer, Preisänderungen und Liefermöglichkeiten vorbehalten.  
Haftung für Druckfehler oder fehlerhafte technische Angaben wird ausgeschlossen.

Gültig April-Juli 2024 bzw. bis zum Erscheinen der neuen Ausgabe, bzw. solange Vorrat reicht.

alle Preise netto in Euro zzgl. MwSt.

**MBB Hensch & Spindler GmbH**  
Kastanienstrasse 7  
73037 Göppingen-Ursenwang

Telefon 07161/68543-0  
Fax 07161/6854399  
post@mbb-vertrieb.de

**MBB**  
www.mbb-vertrieb.de